

С электрообогревом 400–1200 Вт

€

3 модели

## *Elztrip EZ 100*

### ОДНОПАНЕЛЬНЫЙ ИНФРАКРАСНЫЙ ОБОГРЕВАТЕЛЬ ДЛЯ УСТАНОВКИ НА ВЫСОТЕ 2,5 - 4 М

Elztrip EZ100 - это серия однопанельных обогревателей, предназначенных для общего или локального обогрева помещений с высотой потолков от 2,5 до 4 метров. Они используются в торговых, офисных и жилых помещениях, выставочных залах, медицинских учреждениях и т.д.

Применяя инфракрасные обогреватели, мы получаем наиболее эффективный и экономичный вид обогрева, обеспечивающий высокую степень комфорта. Кроме того, это единственный вид оборудования, позволяющий утилизировать тепло именно там, где оно необходимо.

Приборы устанавливаются горизонтально под потолком на монтажных скобах, элементах подвески или тросовой растяжке. С помощью дополнительных монтажных скоб, поставляемых как принадлежность, приборы могут крепиться к стене.

Отдельные приборы или группы общей мощностью до 3кВт, обогревающие одно помещение, могут управляться любым одноступенчатым термостатом или регулятором обогрева ERP. Группы приборов большей мощности запитываются через магнитный пускатель, в цепь управления которого включается термостат.

- Продольное оребрение панели обеспечивает наилучшее распределение тепла
- Коррозионно-стойкий корпус из оцинкованного и окрашенного стального листа. Цвет: белый RAL 9016. Греющая панель выполнена из анодированного алюминия.
- Места ввода предполагают возможность шлейфового подключения.
- Монтажные скобы крепления к потолку входят в комплект поставки. Скобы для крепления на стену поставляются отдельно.



*EZ100 - это наилучшее решение для зданий с современной архитектурой. Они дают возможность поддержания комфортных условий с минимальным энергопотреблением.*



*В этом парижском ресторане тепло и комфорт обеспечиваются приборами Elztrip.*



*Потолочная установка приборов EZ100 позволяет использовать объем помещения максимально полно.*



*Палата новорожденных в госпитале в пригороде Стокгольма обогревается приборами Elztrip. Инфракрасное тепло это самый мягкий, гигиеничный и безопасный вид обогрева. Приборы абсолютно бесшумны, не сжигают кислород, не создают движения воздуха и обеспечивают условия сохранения его требуемого качества.*



*Инфракрасный вид обогрева не требует прогрева всего объема помещения. Ощущение тепла и комфорта появляется практически сразу же после включения приборов, что весьма важно для объектов, где не требуется постоянный обогрев.*

## ТЕХНИЧЕСКИЕ ХАРАКТЕРИСТИКИ

*Elztrip EZ 100*

Модель	Мощность [Вт]	Напряжение [В]	Габариты [мм]	Расстояние между скобами [мм]	Мак. темп. поверхности [°C]	Вес [кг]
<b>EZ106</b>	600	230В~	1000x50x150	380	280	
<b>EZ111</b>	1050	230В~	1500x50x150	630	280	
<b>EZ115</b>	1500	230В~	2000x50x150	880	280	

Класс защиты Elztrip EZ100: (IP44), брызгозащищенное исполнение.  
Сертифицированы SEMKO и ГОСТ, стандарт CE.

## ЛИНЕЙНЫЕ РАЗМЕРЫ

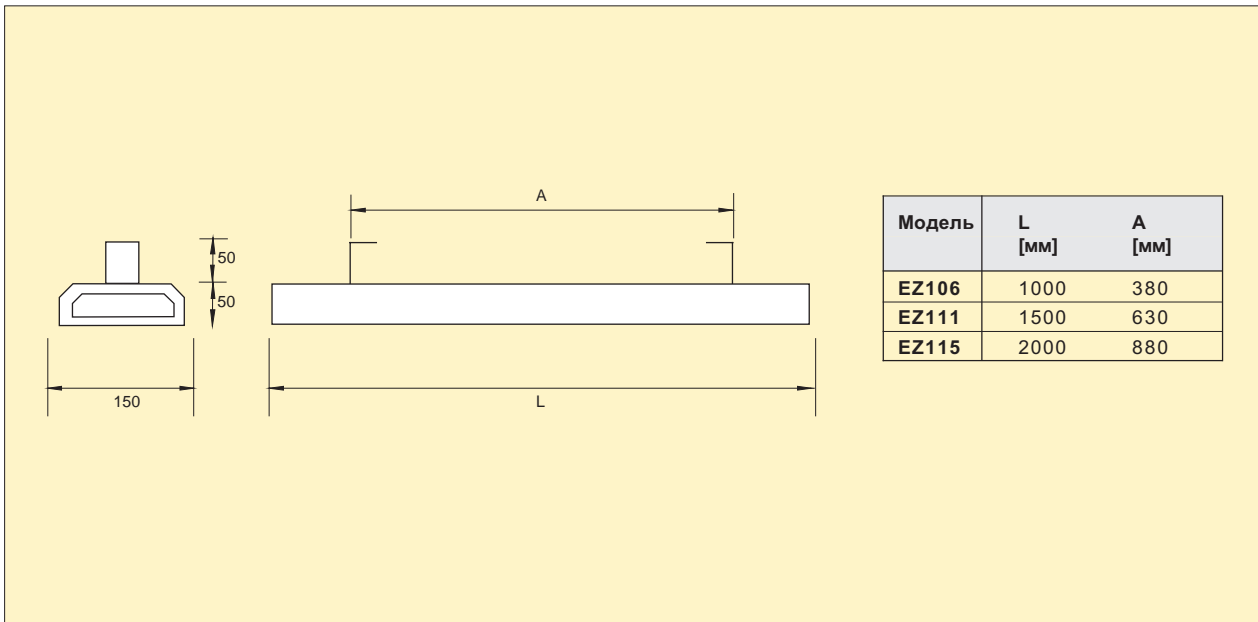

## РАСПОЛОЖЕНИЕ, МОНТАЖ И ПОДКЛЮЧЕНИЕ

### Расположение

Для случаев полного обогрева необходимое количество приборов определяется по результатам расчетов теплопотерь. Располагаются приборы таким образом, чтобы обеспечивалась равномерное распределение тепла. В общем случае расстояние между приборами должно быть не больше высоты установки. См. рис.1.

При решении задач локального и дополнительного обогрева количество и расположение приборов будут определяться конкретными условиями. Рекомендации в этих случаях можно получить в Представительстве или технических центрах фирм-дистрибьюторов. В помещениях, где поддерживается стандартная средняя температура, а персонал находится на постоянных рабочих местах, расстояние от головы сидящего до прибора должно быть не менее 1,5м.

### Монтаж

Elztrip EZ100 устанавливается под потолком на штатные монтажные скобы, на тросовой растяжке, на элементах подвески и т.д. В любом случае поверхность прибора должна располагаться горизонтально. Минимальные установочные расстояния приведены на рис.2. Все элементы, входящие в комплект поставки находятся под крышкой клеммной коробки. Монтажные скобы настенного крепления (EZMVK) заказываются отдельно. См.рис 3.

### Электрическое подключение

Подключение производится на постоянной основе за всеполюсным автоматом защиты с воздушным зазором не менее 3мм. Гнезда клеммной коробки предполагают возможность шлейфового соединения группы приборов. Максимальное сечение кабеля при соединении - 4 x 2,5 мм<sup>2</sup> + земля.



Рисунок 1: Рекомендуемое расположение приборов

	Min. расст от: [мм]	
	EZ106-111	EZ115
Потолка	A 50	50
Стены, по длинной стороне	B 50	50
Стены, по короткой стороне	C 50	50
Легко восплам. материалов	D 500	500
Пола	E 1800	1800

Рисунок 2: Минимальные расстояния при установке.

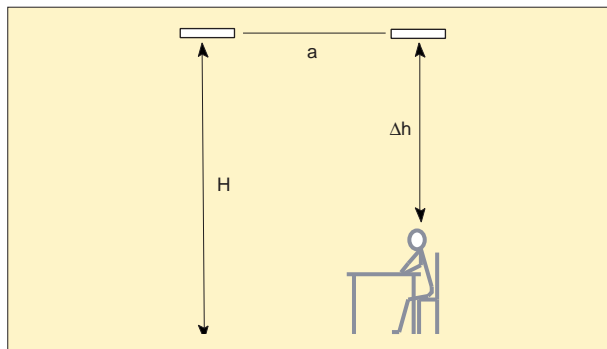

Рисунок 3: Скобы настенного крепления EZMVK.

## ВАРИАНТЫ УПРАВЛЕНИЯ

Отдельные приборы и группы суммарной мощностью до 3кВт могут управляться непосредственно через термостат или регулятор ERP и CIRT.

В установках большей мощности приборы подключаются к сети через магнитный пускатель, в цепь управления которого включается термостат.

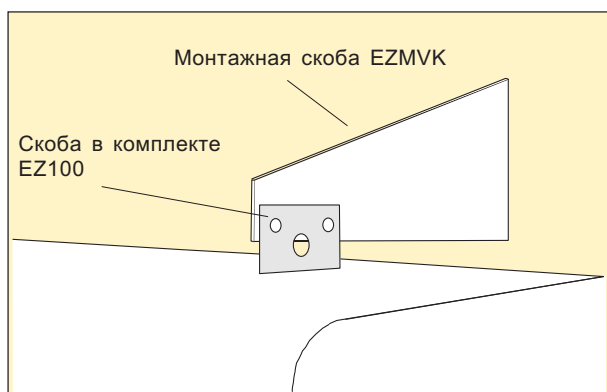
## ПРИНАДЛЕЖНОСТИ



RTE102

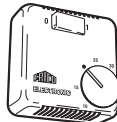

RTEV202



KRT1900



ERP

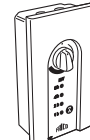

CIRT

**RTE102, электронный термостат**

При нагрузке свыше 3кВт устанавливается в цепь управления магнитным пускателем. Внутренняя шкала с диапазоном температур +7 – +35°C находится под крышкой. Напряжение питания 230В. Класс защиты: IP30.

**RTEV202, электронный термостат**

Внешняя шкала настройки, диапазон +7 – +35°C. Имеет внешнюю кнопку вкл./выкл. и вводы для подключения внешних сенсоров. Режим снижения заданной температуры на 4 °C может быть активизирован через таймер (см. KUR). Класс защиты: IP30.

**KRT1900, капиллярный термостат**

Внутренняя шкала настройки, диапазон 0 – +40°C. Напряжение питания 230/400В. Класс защиты: IP55.

**ERP, регулятор обогрева**

Современный тиристорный безшаговый регулятор, который с высокой точностью адаптирует текущую мощность приборов к

реальным потребностям в тепле. Обеспечивает комфортный и высокоэкономичный обогрев, используя тепловую инерционность приборов. Подключаемая нагрузка 3600/6400Вт при напряжении соответственно 220В/400В2~. При больших нагрузках может использоваться дополнительно ведомый пульт ERPS. Класс защиты: IP20.

**CIRT, пульт плавного изменения мощности**

Удобен при точечном и зональном обогреве. Нагрузка может регулироваться в диапазоне от 30 до 100%. Встроенный таймер до 8 часов. Подключаемая нагрузка 2300/5000Вт при напряжении соответственно 230/400В2~ (не 3 фазы). Класс защиты: IP44.

Более подробная информация приводится в разделе Приборы управления.

**EZMVK, скоба настенного крепления**

Для установки приборов EZ100 на стене. Дополнительная информация на стр. 25.

Модель	Описание	Габариты [мм]
RTE102	Электронный термостат	71x71x28
RTEV202	Электронный термостат	71x71x28
KRT1900	Капиллярный термостат	165x57x60
ERP	Регулятор обогрева	153x93x40
ERPS	Регулятор обогрева (ведомый)	150x100x40
CIRT	Пульт плавного изменения мощности с таймером	155x87x43
EZMVK	Скоба настенного крепления	

**ЭЛЕКТРОСХЕМЫ ДЛЯ EZ 100**

Управление обогревом при помощи термостата RTE(V) , тиристорного регулятора ERP или пульты плавного изменения мощности с таймером CIRT.

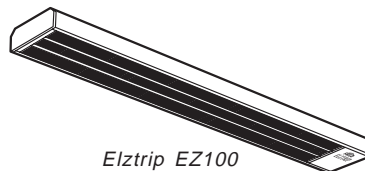
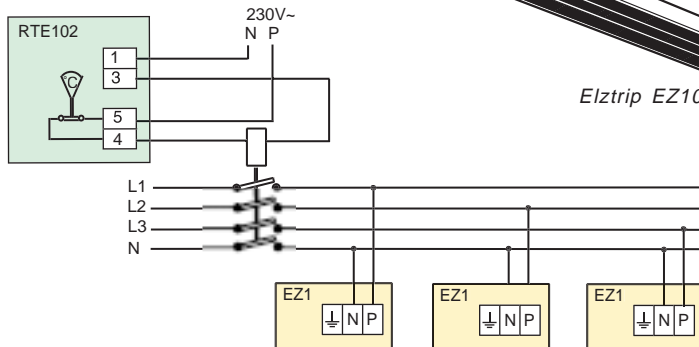
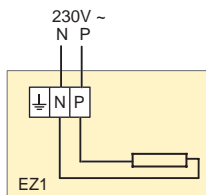

RTE102, электронный термостат

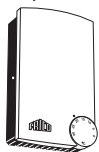

ERP, регулятор обогрева

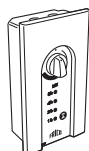

CIRT, регулятор мощности с таймером

